

CZ

Návod k instalaci

**deviheat®**

**devimat® - elektrické vyhřívací  
rohože určené pro tenké podlahy  
a k renovacím podlah**

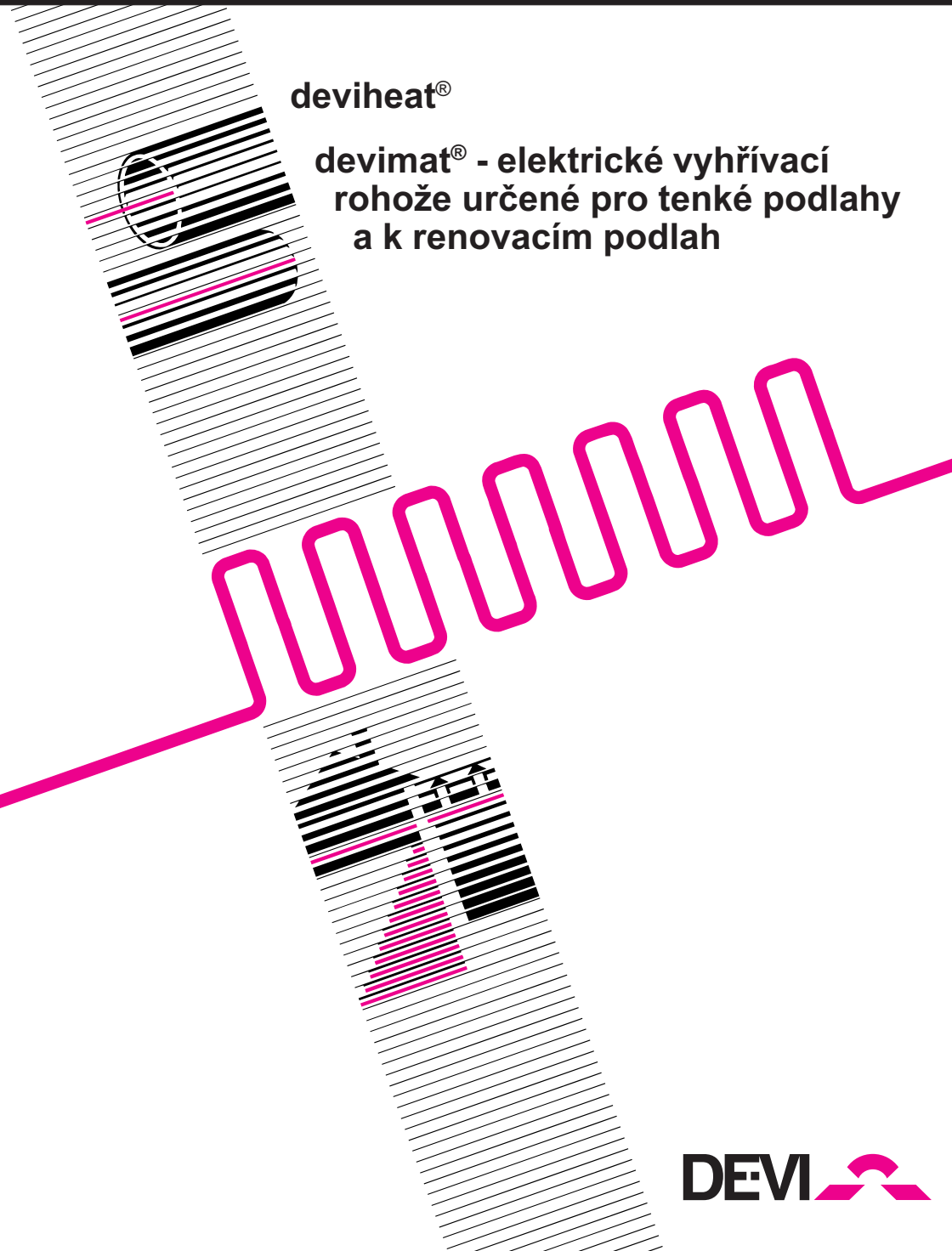

**DEVI** 

# devimat®

Rohože **devimat®** s kabely DSVF/DTVF se používají především pro renovaci podlah (říká se jim také tenké podlahy), tam kde je vyžadována nízká výška zastavení. Lze je také použít pro standardní budovy s betonovými podlahami. Toto

jsou oblasti, které náš návod k instalaci popisuje.

Máte-li zájem o další informace o systému **deviheat®**, můžete je najít v příručkách pro vytápěcí systémy **DEVI**.

## Oblasti využití

Oblast využití	Maximální výkon na m <sup>2</sup>
Na dřevě s kobercem, vinylm, parketami, atd.	100 W/m <sup>2</sup>
Na dřevě s dlaždicemi	100 W/m <sup>2</sup>
Na betonu s kobercem, vinylm, parketami, atd.	150 W/m <sup>2</sup>
Na betonu s dlaždicemi	150 W/m <sup>2</sup>
Na odkrytou dřevěnou podlahu na podlahových nosnících	80 W/m <sup>2</sup>

*Uvedené hodnoty platí jen pro regulaci teploty se senzorem v podlaze (Max 27°C).*

## DŮLEŽITÉ !

- Vyhřívací rohož nesmí být pořezána ani vystavena napětí v oblasti kolem spojky.
- Vyhřívací rohož smí být připojena pouze elektrikářem, který k tomu má oprávnění.

## devimat® - technické parametry

Kabel	DSVF/ DTVF
Typ	Jednožilový/dvoužilový vodič s opletením
Napětí	230 V AC
Výkon	60 W/m <sup>2</sup> až 150 W/m <sup>2</sup>
Rozměry (š x v)	500 mm x 2,7 mm / 4,9 mm
Studený konec	4,0 m, 1,0 mm <sup>2</sup> plus opletení
Izolace vodiče	Teflon FEP
Izolace pláště	PVDF/PVC 90°C
Max. teplota	90°C

### Připojení

Živý	- černý
Neutrál	- modrý
Zemní	- opleten zeleno/žlutý

*Izolační hodnoty podlah se zainstalovanou rohoží **devimat®** DSVF a DTVF pravděpodobně nepřekročí 0,125 m<sup>2</sup>K/W.*

### Typické izolační hodnoty:

Tenké podlahy s dlaždicemi, vinylm, linem, atd.	0,035 m <sup>2</sup> K/W
Plné podlahy s vinylm, linem, atd.	0,040 m <sup>2</sup> K/W
Podlahy s parketami, korkem, kobercem, atd.	0,125 m <sup>2</sup> K/W
Hladká lepenka/hobra a koberce	0,175 m <sup>2</sup> K/W
Dřevěné podlahy na podlahových nosnících	0,375 m <sup>2</sup> K/W

# Obecný návod k instalaci

Při instalaci **devimat**<sup>®</sup> je nutné řídit se následujícími instrukcemi:

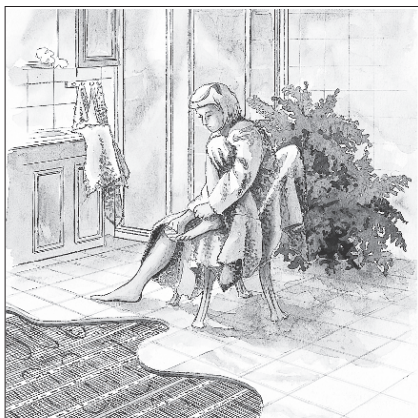

1. **Vyhřívací rohož smí být použita pouze způsobem doporučeným firmou DEVI a musí být správně připojena k hlavnímu zdroji napětí.**
2. Připojení vyhřívací rohože musí být provedeno elektrikářem, který k tomu má oprávnění.
3. Je nutné dodržovat výkony na m<sup>2</sup> doporučené pro jednotlivé instalace a typ podlahy.
4. **Vyhřívací rohož musí být chráněna před nadměrným napětím a tahem.**
5. Prostor pod vyhřívací rohoží musí být čistý a nesmí na něm být ostré předměty.
6. **Opletení vyhřívací rohože musí být uzemněno podle platných předpisů pro elektrické instalace (koupelny ČSN 33-2000 -7-701).**
7. Vyhřívací rohož nesmí být řezána/zkracována nebo vystavena napětí v oblasti studené spojky.
8. Nedoporučuje se pokládat rohož při teplotě nižší než +5°C.

9.

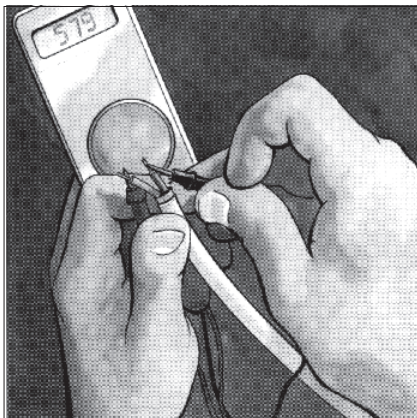

Hodnota odporu vyhřívací rohože by měla být změřena poté, co byla rohož položena a potom po pokrytí izolační směsí/betonem. Hodnota odporu rohože by měla odpovídat hodnotě uvedené na štítku **devimat**<sup>®</sup> s odchylkou -5 - +10%.

10.

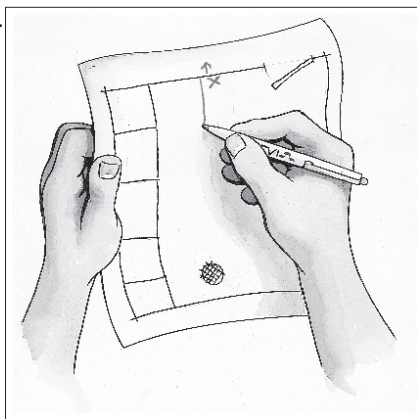

Doporučujeme, abyste si nakreslili plánek, kde vyznačíte umístění rohože včetně umístění studeného konce a koncové spojky.

# Instalace

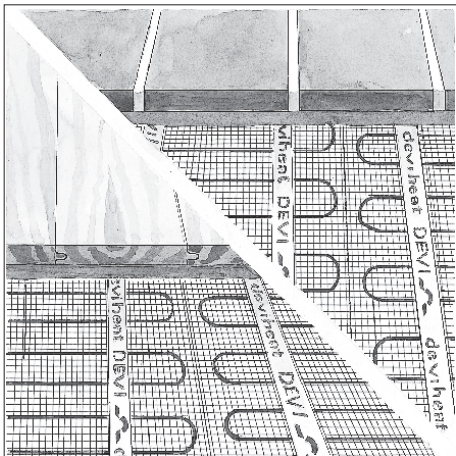

**devimat®** lze použít při renovacích podlah (můžeme je položit na existující dřevěné nebo betonové podlahy) tam, kde je vyžadována nízká výška zastavění a do nových betonových podlah (rohože můžeme opatrně položit na výztuhy nebo přímo na hrubou betonovou vrstvu). Výsledkem je teplá, suchá, na údržbu nenáročná podlaha. Vyhřívací rohož by měla být uložena tak, aby síť byla obrácena nahoru a kabel dolů, avšak, je-li to z praktických důvodů nezbytné, lze rohož položit i obráceně.

Tam, kde jsou podlahy místností vlhké, je nezbytné instalovat izolaci proti vlhkosti.

## Měření požadovaného výkonu

Potřebný výkon přirozeně závisí na klimatických a izolačních podmínkách. Tabulka na straně 2 je vodítkem k výběru odpovídajícího typu vyhřívací rohože.

U tenkých a dřevěných podlah by měl být instalovaný výkon maximálně 100 W/m<sup>2</sup>.

Výrobce doporučena maximální teplota podlahy musí být v každém případě dodržena a zajištěna použitím účinného regulátoru.

## Typická podlahová konstrukce

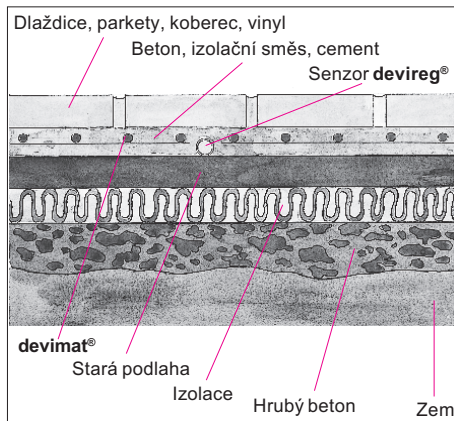

## Instalace vyhřívací rohože

Existuje několik různých metod, které se dají použít k uložení vyhřívací rohože. Uvádíme zde dvě z nich:

- 1. Podlahu natřeme základním nátěrem a nanese na ni lepidlo na dlaždičky pomocí stěrky opatřené zuby o délce 6mm. Vyhřívací rohož zatlačíme do lepidla kabely směrem dolů. Potom dlaždicové lepidlo zarovnáme.**
- 2. Podlahu opatříme základním nátěrem a rohož na ni položíme. Potom vyhřívací rohož zarovnáme tvářecí směsí. Používáme-li samovyrovňavací tvářecí směsí, je nezbytné pečlivě zabezpečit usazení rohože k podlaze, jinak bude rohož plavat na tvářecí směsí.**

Vyhřívací rohož lze položit na existující dřevěnou nebo betonovou podlahu.

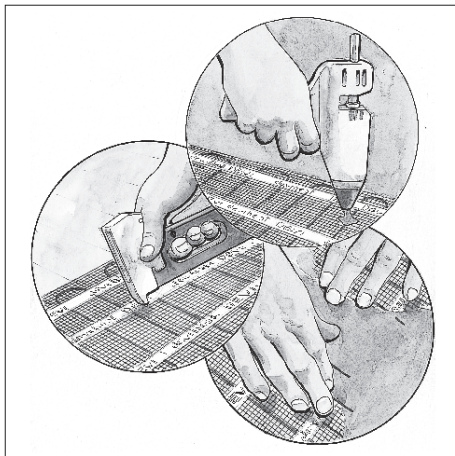

Je-li to nutné, vloží se mezi povrch podlahy a vyhřívací kabel ohnivzdorná vrstva tak, že napřed položíme vrstvu tvářecí směsi, pak sádrovou lepenku nebo drátěné pletivo (průměr 1 mm, oka 20 x 20 mm).

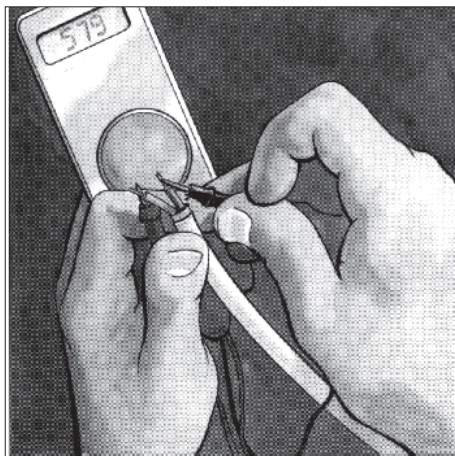

Předtím než položíme vyhřívací rohož, je třeba změřit odpor vyhřívacích rohoží. Hodnota odporu rohože by měla odpovídat hodnotě uvedené na štítku **devimat®** s odchylkou -5 - +10 %.

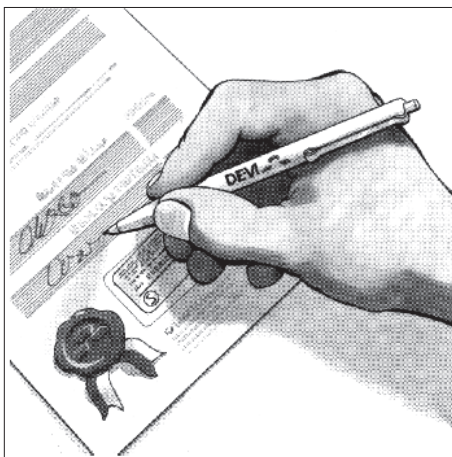

Záruční list s příslušnými údaji musí být řádně vyplněn před zalitím rohože.

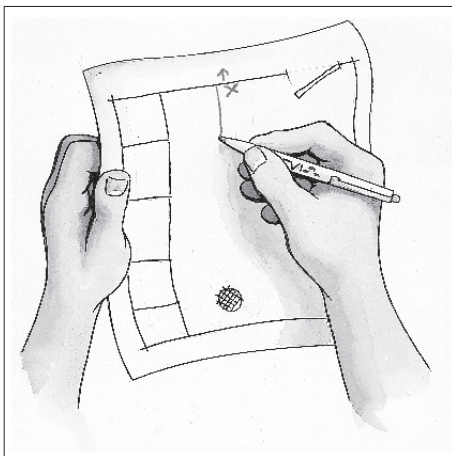

Doporučujeme zakreslit si plán položení kabelu, kde bude také vyznačeno uložení studeného konce, koncové spojky a rozvodné krabice.

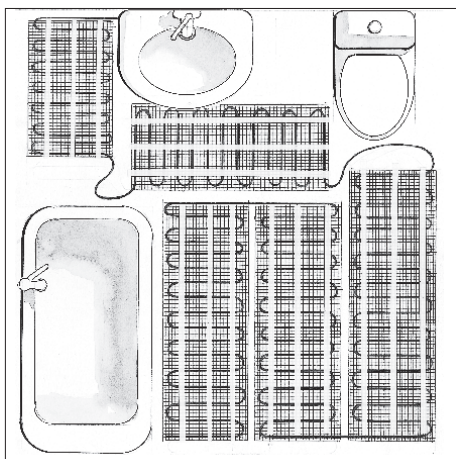

Vyhřívací rohože musí být položeny rovnoměrně po celé podlaze a musí být vedeny mimo místa, kde jsou trubky, vany, skříňky apod. Je dovoleno pokládat vyhřívací rohože pod umyvadly a skříňkami, které jsou upevněny na závěsech. Vyhřívací rohože nesmí být instalovány přes dvě nebo více místností.

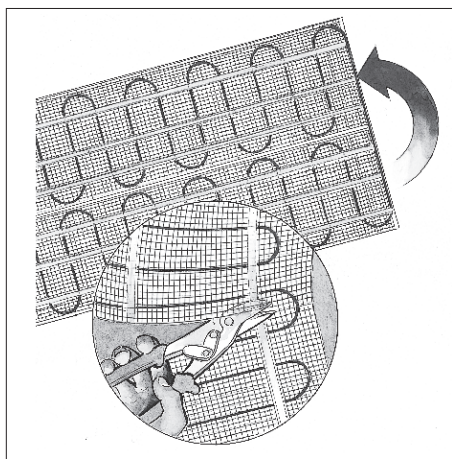

Je-li délka rohože **devimat**<sup>®</sup> větší než délka místnosti kam ji pokládáme, musíme rohož u koncové zdi přehnout. Provádíme to přestřížením rohože (**NESMÍME PŘESTŘIHNOUT KABEL!**), potom rohož přehneme a umístíme rovnoběžně s prvním pruhem.

**devimat**<sup>®</sup> nesmíme v žádném případě zkracovat. Jakákoliv přebývající délka může být položena na studená místa např. ke vstupním dveřím, obvodovým zdím a velkým proskleným plochám. Způsob uložení propočítáme a promyslíme před instalací.

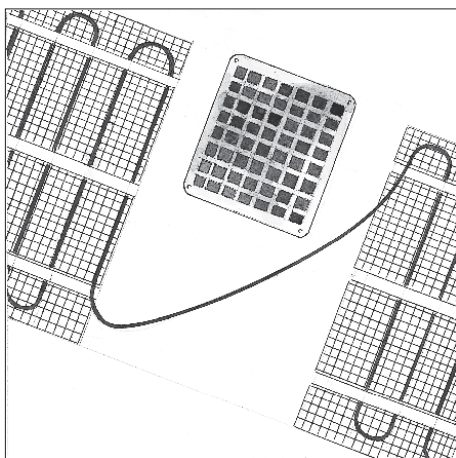

Dále musí být vyhřívací rohože vedeny kolem odpadů, nádrží a jiných překážek, kde jsou předměty připojeny k podlaze, abychom se vyhnuli pozdějšímu vrtání děr do rohoží.

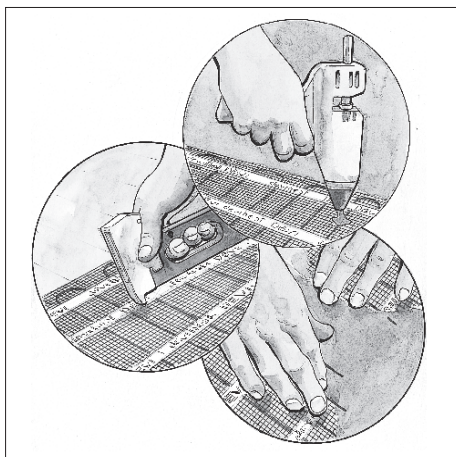

Vyhřívací rohož připevňujeme k podlaze lepidlem, hřebíky nebo svorkami atd.

Vyhřívací rohož by měla být připevňována v pravidelných roztečích (20-25 cm v obou směrech), poněvadž pokud ji budeme pokrývat samovyrovnávací tvářecí směsí, mohla by nám vyplout nad tento materiál.

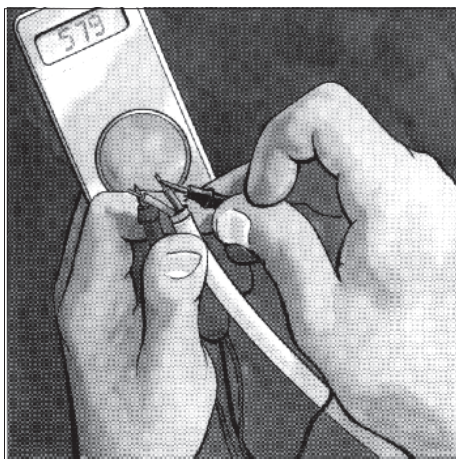

Odpor a izolační odpor vyhřívacího kabelu musí být před i po nanesení pokrývací vrstvy ověřen. Hodnota odporu rohože by měla odpovídat hodnotě uvedené na štítku **devimat®** s odchylkou -5 - +10%.

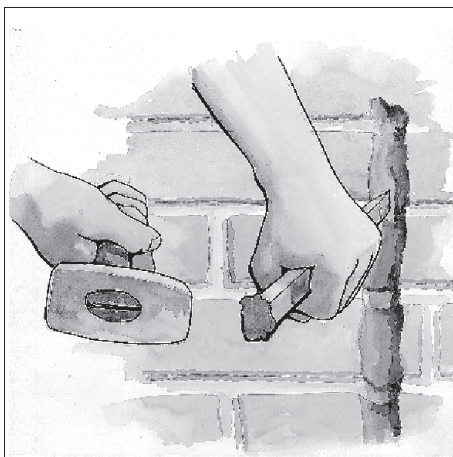

Je-li to požadováno, vysekáme ve zdi drážky pro krky na kabel senzoru a pro studený konec a díru na zásuvku termostatu **devireg®**.

Pochopitelně je výhodné mít díry a drážky připravené před pokládáním kabelů.

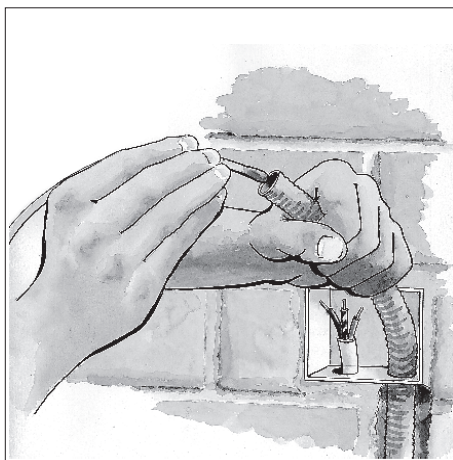

Pro připojení rohože a termostatu potřebujeme zainstalovat dvě instalační trubky, jedna pro připojení studeného konce kabelu (220 V~) a druhá pro kabel senzoru k termostatu.

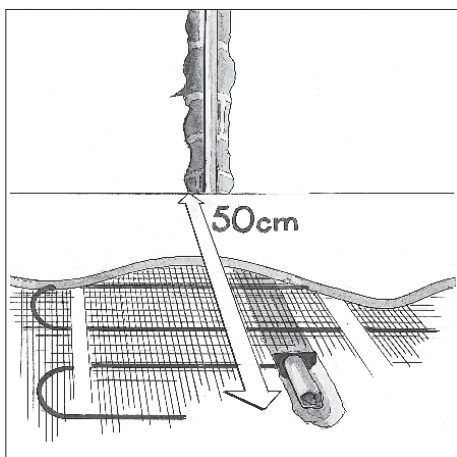

Trubka pro uložení senzoru musí být vyvedena 50-100 cm ven do podlahy, abychom zajistili, že senzor je uložen mezi kabely a ve stejné rovině nebo jen těsně nad nimi.

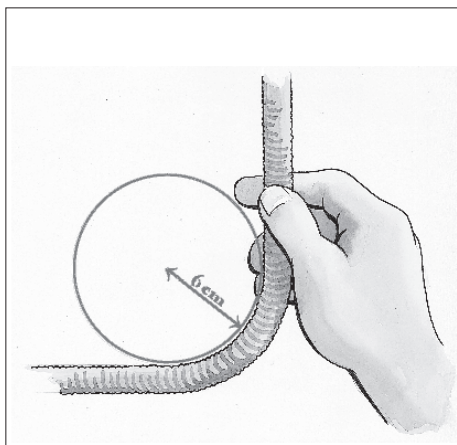

Poloměr ohybu instalační trubky pro kabel senzoru nesmí přesáhnout 6 cm.

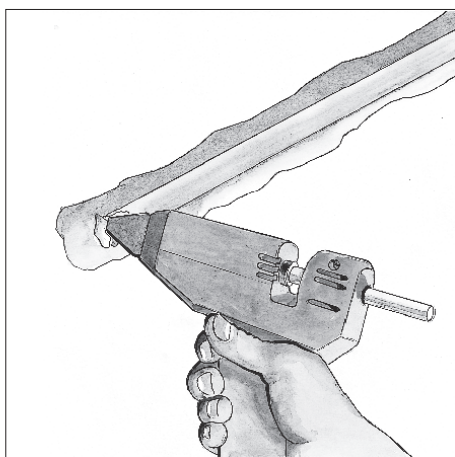

Trubku je nutno na konci uzavřít, aby do ní nepronikl beton/vyrovnávací směs.

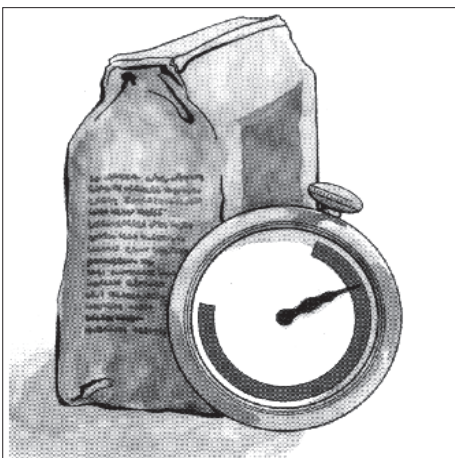

Je důležité, abychom vybrali tvářecí směs vhodnou pro vytápěné podlahy a abychom se při nanášení přesně řídili pokyny dodavatele.

Nezapomínejme, že podlahu je třeba před nanesením tvářecí směsi opatřit základním nátěrem. Mají-li být položeny dlaždice, je možné nanášet lepidlo přímo na vyhřívací rohož za předpokladu, že je rohož lepidlem zcela obklopena.





Je důležité řídit se přesně návodem výrobce, aby bylo dosaženo úplného vyschnutí betonu. Doba potřebná pro vyschnutí betonu je asi 30 dnů, tvářecí směs vysychá asi 7 dnů.

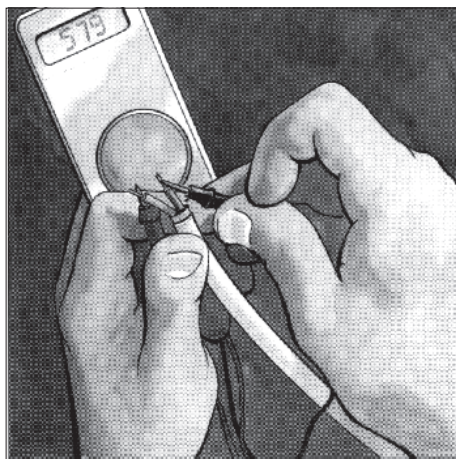

Odpor a izolační odpor vyhřívací rohože musí být po instalaci ověřen. Hodnota odporu rohože by měla odpovídat hodnotě uvedené na štítku **devimat**<sup>®</sup> s odchylkou -5 - +10%.

## Nastavení



Optimálního ovládání **devimat**<sup>®</sup> dosáhneme použitím elektronického termostatu **devireg**<sup>®</sup>. Ten nám zajistí operativní a účinné ovládání a přitom bude chránit jak vaše pohodlí, tak peněženku.

**devimat**<sup>®</sup> musí být ovládán termostatem s podlahovým senzorem.

Maximální teplota pro dřevěnou podlahu položenou přímo na beton je 27°C. Dodavatel zodpovědný za povrchovou úpravu podlahy by měl být informován, že do ní bude instalováno podlahové vytápění, aby použil vhodných pojidel apod.

Při instalaci v koupelně nesmí být ovládací prvek v dosahu z vany nebo ze sprchy-termostat umístít do zóny 3 (ČSN 33-2000-7-701).

**Vyhřívací rohož smí být připojena pouze elektrikářem, který k tomu má oprávnění.**

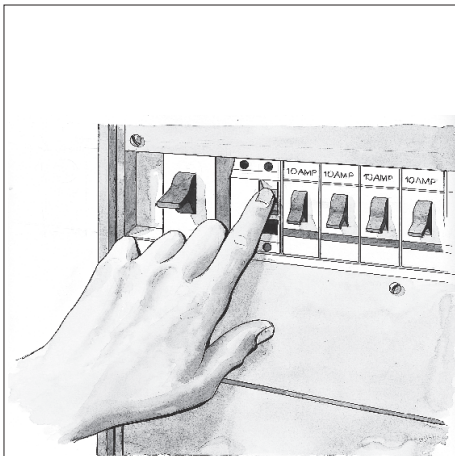

Hlavní přívod napětí musí být před připojením termostatu vypnut. Systém **deviheat®** by měl být připojen přes relé RCD (proudový chránič) s maximálním proudem při zapnutí 30 mA.

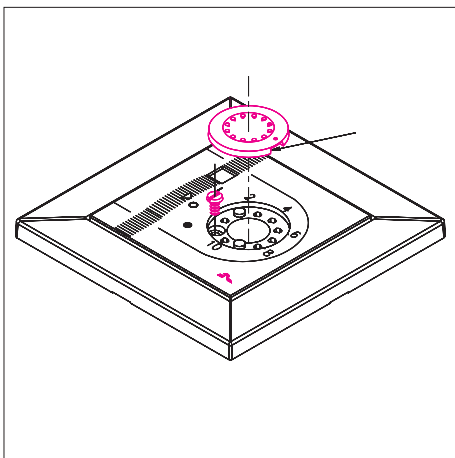

Termostat **devireg® 120** otevřeme tak, že odstraníme kruhovou teplotní stupnici, uvolníme šroub pod ní a odstraníme kryt. Nyní je možné namontovat termostat na zeď pomocí dvou postranních šroubů.

Pak můžeme připojit senzor, kabel rohože a hlavní přívod napětí.

Další podrobnosti nastudujeme v příloženém návodu k termostatu **devireg® 120**.

Hlavní přívod napětí je připojen ke koncovkám označeným N (neutrál svorka č.1) a L (fáze svorka č. 2). Fáze je připojena ke koncovce označené ciferníkem (svorka č. 5), pokud je požadován noční pokles teploty (pokles o 5°C ovládaný spínacími hodinami), např. spínací hodiny **devitime 301**.

**devimat®** je připojen přes svorky č. 3 a č. 4 označené jako **WWWWW**.

Koncovka N je neutrál (N = modrý) a koncovka L je živý/fáze (L = černý).

Senzor musí být namontován ke koncovkám označeným NTC. U svorek NTC nezáleží na pořadí připojení drátů. Tyto dva dráty můžeme připojit jak potřebujeme.

Zemnicí drát (zeleno/žlutý) je připojen k opletení **devimat®** a k velkému šroubu v pravém dolním rohu termostatu.

**Pozor! Zemnicí vodič musí být spojen s místním pospojováním neživých částí v koupelnách!**

Elektrický rozvod musí být vybaven vypínačem se vzdáleností rozpojených kontaktů **min. 3 mm !**

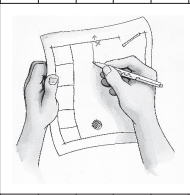

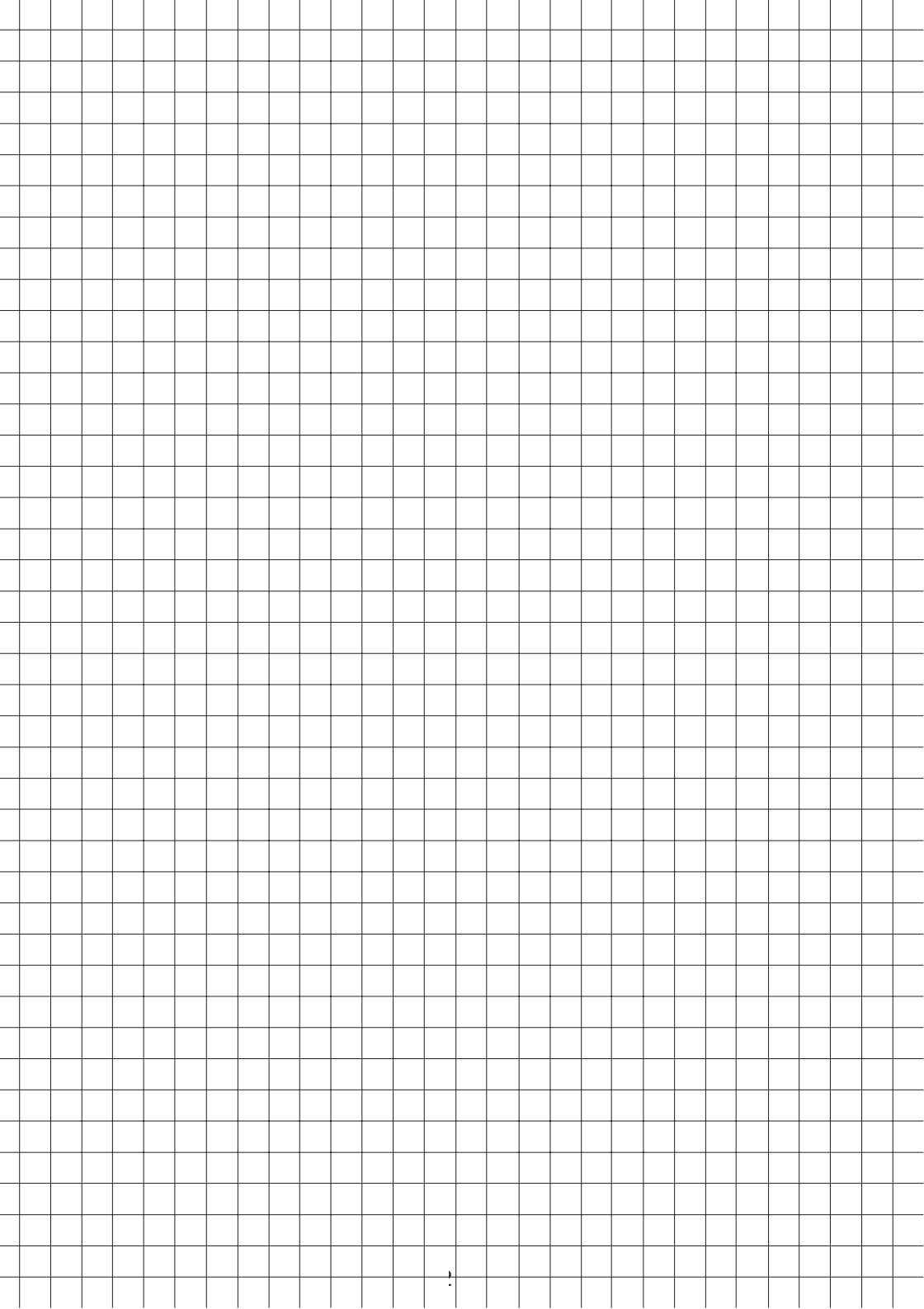

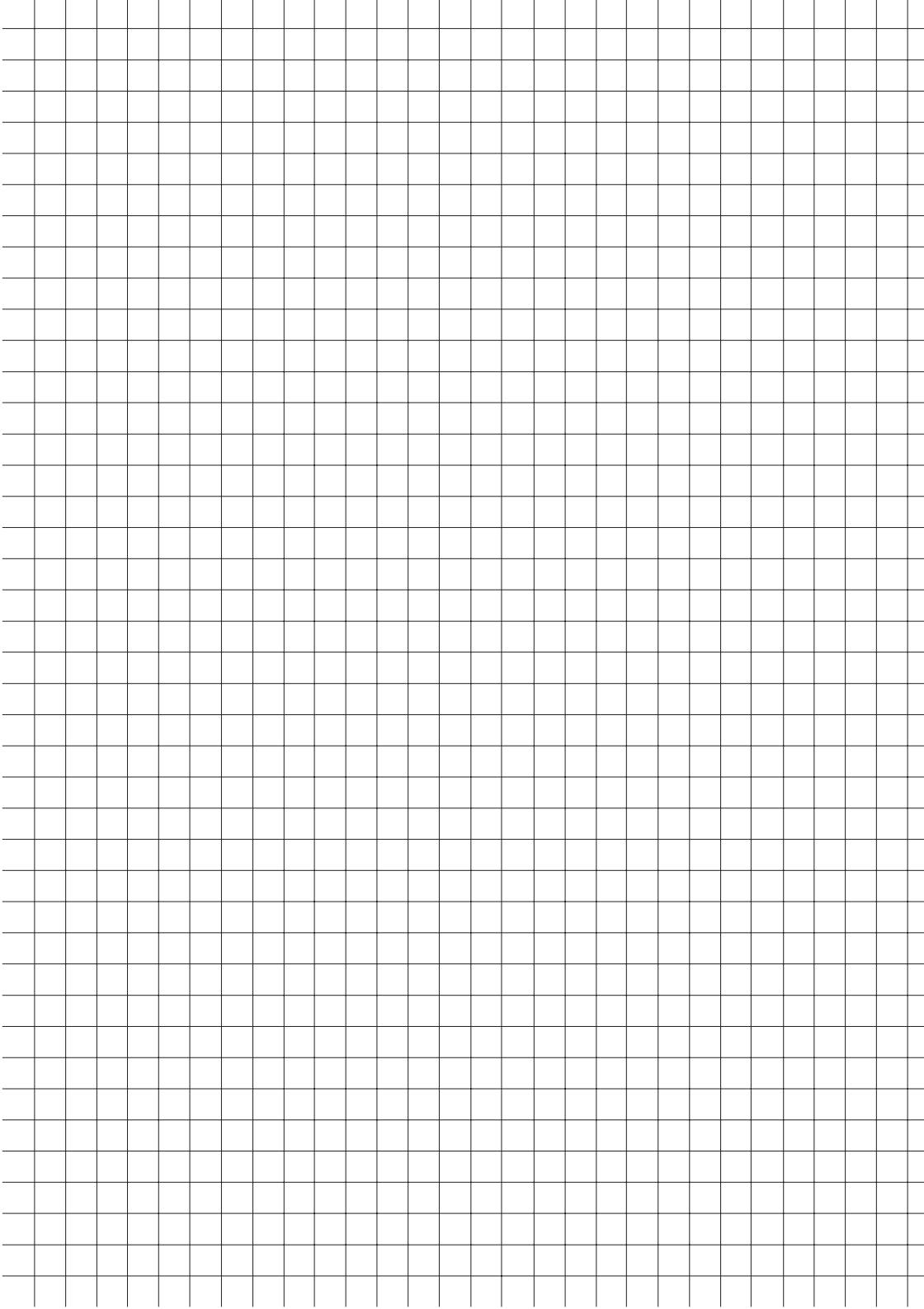

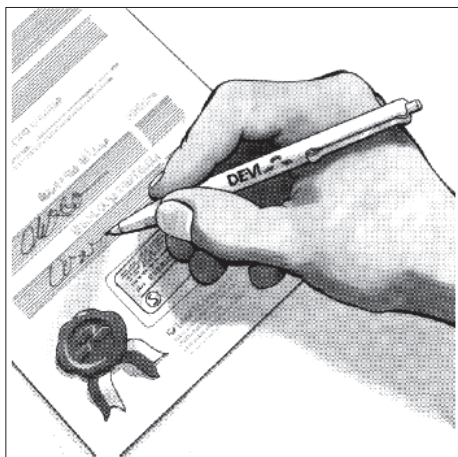

Po instalaci nezapomeneme řádně vyplnit záruční list.

Záruční list musí být uschován a použit v případě stížností. **DEVI** poskytuje záruku pouze pokud je záruční list řádně vyplněn podle instrukcí na následující stránce.

## Záruka DEVI:

Zakoupili jste si systém **deviheat**<sup>®</sup>, který Vaší domácnosti přinese pohodlí a úspory.

**deviheat**<sup>®</sup>, představuje kompletní řešení vytápění vyhřívacími kabely **deviflex**<sup>®</sup> a vyhřívacími rohožemi **devimat**<sup>®</sup> při použití termostatů **devireg**<sup>®</sup> a instalační pásky **devifast**.

Pokud však přes veškerá očekávání, budete mít s Vaším vytápěním problém, naše firma **DEVI**, která má výrobní provozy v Dánsku, podléhá stejně jako ostatní dodavatelé z Evropského společenství pravidlům o celkové zodpovědnosti za dodané zboží podle směrnice 85/374/CEE a příslušným národním zákonům, což znamená, že:

**DEVI** poskytuje záruku u vyhřívacích kabelů **deviflex**<sup>®</sup> a u vyhřívacích rohoží **devimat**<sup>®</sup> na dobu 10 let a u všech ostatních výrobků **DEVI** na 2 roky pro případy vad materiálu a výrobních závad.

Záruka se poskytuje za podmínky, že **ZÁRUČNÍ LIST** na druhé straně tohoto listu je řádně vyplněn podle návodu a že závada je firmou **DEVI** nebo oprávněným distributorem firmy **DEVI** prozkoumána nebo je jim předložena.

Záruka se poskytuje pod podmínkou, že Záruční list je řádně vyplněn podle pokynů, a porucha je zkontrolována a odsouhlasena autorizovaným distributorem fy **DEVI**. Text Záručního listu musí být napsán v místním úředním jazyku a s názvem Vaší

zeme v levém horním rohu Záručního listu.

Povinností firmy **DEVI** bude provést opravu nebo dodat zákazníkovi nové zařízení bezplatně a bez jakýchkoliv dalších vedlejších poplatků spojených s opravou vadného zařízení. V případě vadného termostatu **devireg**<sup>®</sup>, poskytuje firma **DEVI** svým zákazníkům právo bezplatné opravy provedené pokud možno bezodkladně.

Záruka **DEVI** nevztahuje na neodborně provedené instalace, na chyby způsobené nevhodnými výrobky jiných dodavatelů, zneužití, poškození způsobené třetí stranou nebo nesprávnou instalaci ani na žádné jiné následné škody. Pokud bude požadováno, aby firma **DEVI** zkontrolovala nebo opravila vady způsobené některou z těchto příčin, bude nutné uhradit všechny náklady spojené s opravou. Následná záruka firmy **DEVI** je podmíněna vyrovnáním veškerých závazků vynaložených na odstranění oprav nesplňujících záruční podmínky.

Firma **DEVI** bude vždy čestně, promptně a vyčerpávajícím způsobem reagovat na veškeré dotazy a rozumné žádosti svých klientů.

Tato záruka zohledňuje ručení za výrobky podle legislativy platné pro prodej zboží v zemi odbytu.



# Záruční list

Firma DEVI poskytuje záruku:

Jméno:

Telefon:

Adresa:

PSČ:

## Upozornění !

K získání záruky od firmy **DEVI** je nutné pečlivě vyplnit následující údaje.

Další záruční podmínky jsou uvedeny na předchozí straně.

Dodavatel projektu **devimat**<sup>®</sup>:

Projekt

odevzdán dne:

Elektrické instalace provedl:

Datum instalace:

Délka rohože:

Watt:

Skladové číslo:

Číslo rohože:

Číslo štítku

**devimat**<sup>®</sup>:

Použití:

- Betonová podlaha  
 Dřevěná podlaha

- Dlaždice  
 Vinyl

- Parkety  
 Koberec

Razítko dodavatele:

**DE-VI s.r.o.**

Smetanovo nábřeží 12

690 02 Břeclav

Czech Republic

Tel./Fax: 0627/322 193

Tel. Záznam: 0627/322 194

